



新しい公共交通サービス 平成23年10月5日から

さくぎニコニコ便



◎ご自宅までお迎えにあがります

◎バス停（作木診療所前・上布野）
JR駅（香淀駅・伊賀和志駅）まで送迎
※行き先はお住まいの地域によって異なります
※お帰りの際も、バス停・JR駅までお迎えします

◎路線途中の下記の場所でも乗降できます
（作木郵便局前、JA三次作木支店、作木支所、文化センターさくぎ）
※詳しくは裏面をご覧ください



市民バスは運行を継続します
（さくぎニコニコ便は、各地域において
市民バスが運行しない曜日に運行します）

ご利用方法

- ◎会員登録をした方のみ利用できます。
※実証運行期間中、登録料は必要ありません。
- ◎ご利用には事前の予約が必要です。
※予約および取消は、必ず利用3日前の16時までにお願います。
- ◎行きだけ、帰りだけの片道利用もできます。

【利用料金】

片道 **300円**

【予約電話番号】

55-2928

（予約時間 9時～16時）

◎9月26日（月）から受付開始

【お問い合わせ】NPO法人 元気むらさくぎ（川の駅常清内）TEL：55-2928
三次市 作木支所 地域づくり係 TEL：55-2112

ご利用までの流れ

予約するとき

- ◎ご予約の際は、住所、名前、予約日と時間、目的地、人数を電話でお知らせください。
- ◎予約および取消は、必ず利用3日前の16時までにお願います。

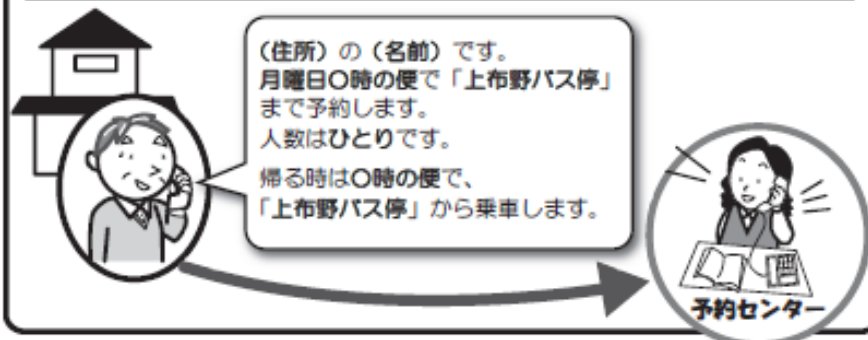

利用当日

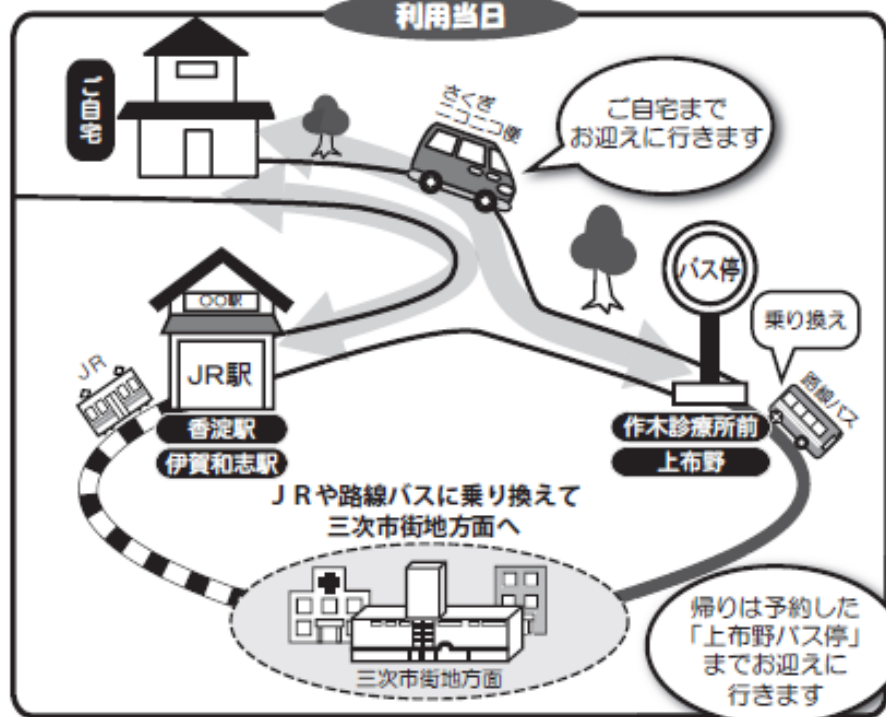



さくぎニヨニヨ便 運行予定時刻

(予約者の人数によって時間は前後します)

(利用料金)
片道 **300 円**

(予約電話番号)
☎ 55-2928
(予約時間 9時～16時)

【凡例】
路線バスやJRとの乗り継ぎが
便利な乗降場所

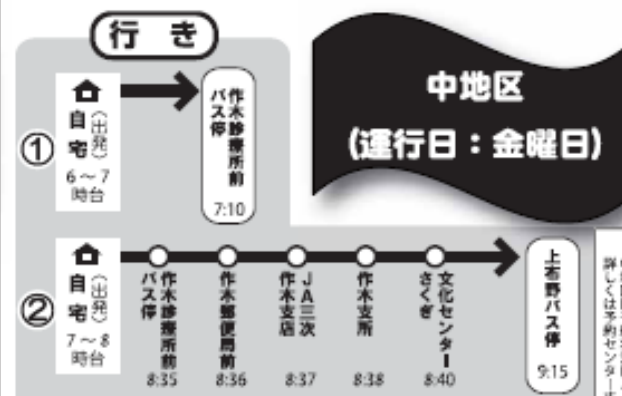
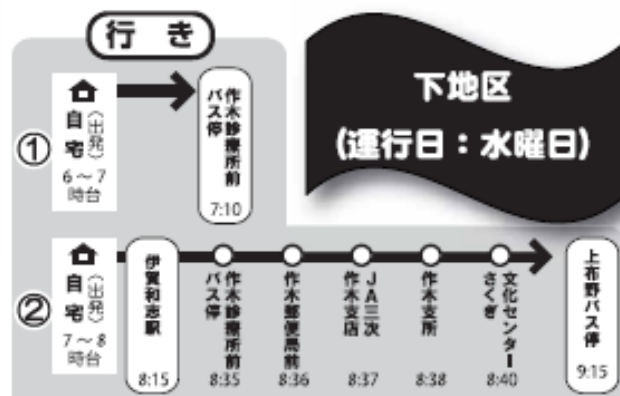
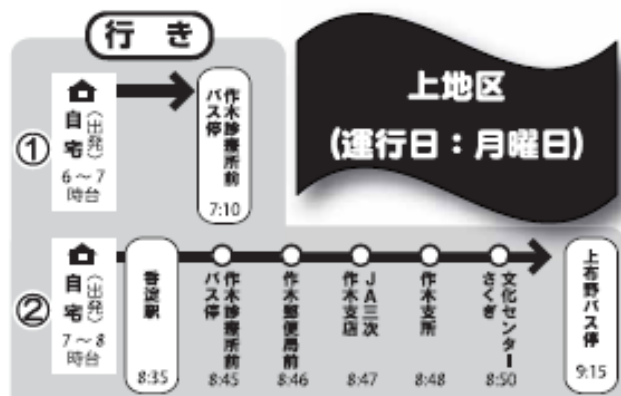

中地区は予約状況により、ルートが変更される場合があります。
詳しくは予約センターまでお問い合わせください。

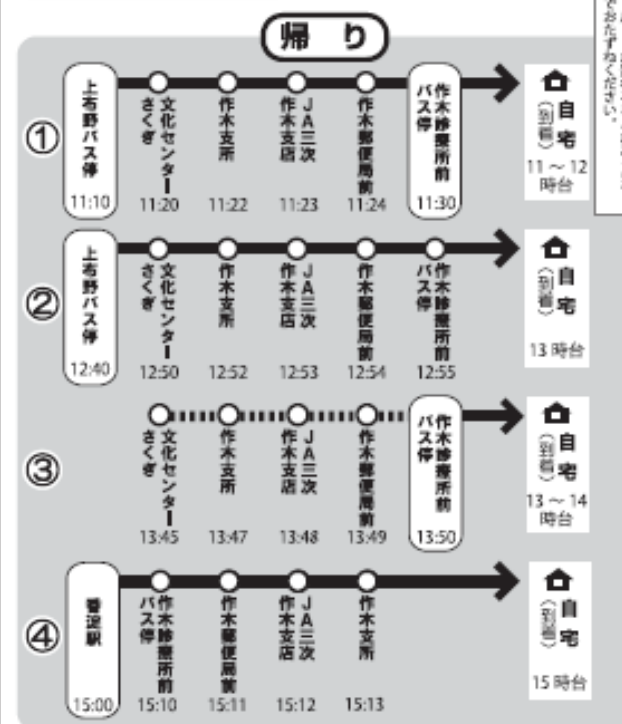
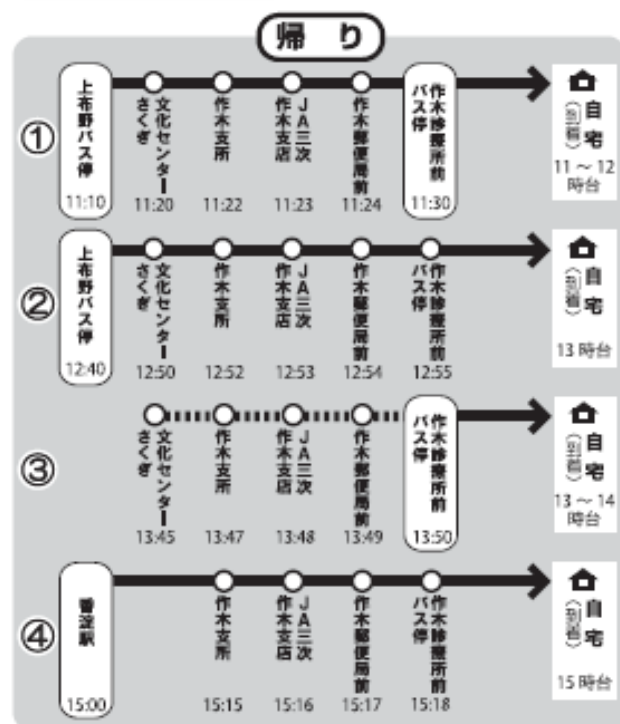
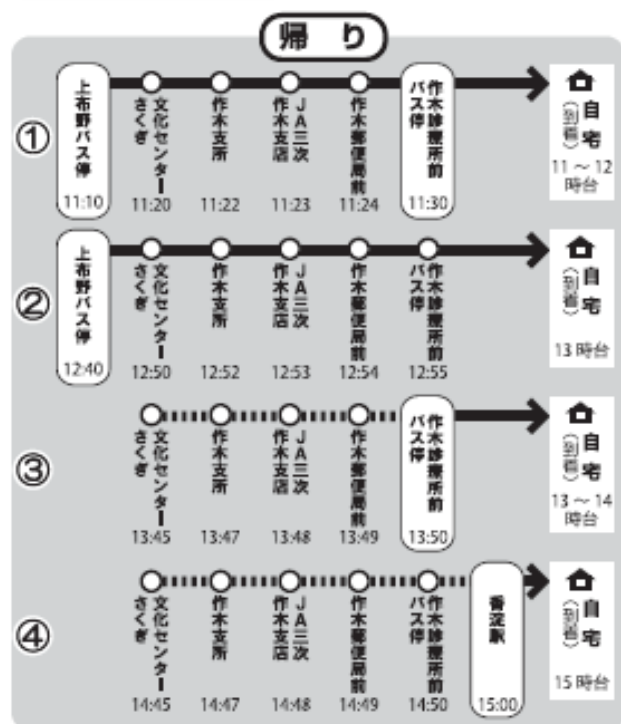

三次市街地方面からお帰りの際、**帰**りの①便は路線バス作木線 ②便は路線バス赤名線 ③は路線バス作木線 ④便はJR三江線 をご利用ください

新しい公共交通サービス「さくぎニコニコ便」を利用するには

会員登録が必要です

平成23年10月5日(水)から実証運行を開始する、新しい公共交通サービス「さくぎニコニコ便」を利用するには、事前に会員に登録する必要があります。

下の記入例を参考に、右ページの申請書に必要なことを書いて提出してください。お早めの登録をお願いします。なお、実証運行期間中の登録料は無料です。

※登録後の運行予約受付は9月26日(月)からです。

申請書提出・問い合わせ先

特定非営利活動法人 元気むらさくぎ (川の駅常清内)
 (作木町下作木 1537 番地 ☎ 55-2928)
 三次市作木支所 地域づくり係
 (作木町下作木 674 番地 ☎ 55-2112)

【記入例】

さくぎニコニコ便 利用会員登録申請書

平成 年 月 日

特定非営利活動法人 元気むらさくぎ 様

裏面の利用要領の内容に同意し、貴法人の有償運送の利用会員に登録したいので、申請します。

■利用登録される方の住所、電話番号

住所 三次市作木町常清1537番地

電話番号 55-2928

■利用登録される方のお名前、性別、生年月日、携帯電話番号(お持ちであれば)

ふりがな 氏名	性別	生年月日	携帯電話番号 ※お持ちの方のみ
さくぎ いもち 作木 一郎	男	大正 10年 5月 5日	090-0000-0000
さくぎ あき 作木 太郎	男	大正 44年 8月 9日	090-0000-0000
さくぎ はなこ 作木 花子	女	大正 48年 11月 28日	090-0000-0000
さくぎ 百合 作木 百合	女	大正 10年 8月 16日	-

特記事項
家の前の道路が狭いので、送迎は〇〇さん宅の前でお願いします。

※この登録申請書に記載している個人情報は、有償運送サービスに関する目的以外には使用しません。

世帯の中で登録を希望する人すべてを記入してください

緊急の連絡が必要な場合に使います。

伝えておきたい内容があれば、記入してください。

さくぎニコニコ便 利用会員登録申請書

平成 年 月 日

特定非営利活動法人 元気むらさくぎ 様

裏面の利用要領の内容に同意し、貴法人の有償運送の利用会員に登録したいので、申請します。

■利用登録される方の住所、電話番号

住所	
電話番号	

■利用登録される方のお名前、性別、生年月日、携帯電話番号(お持ちであれば)

ふりがな 氏名	性別	生年月日	携帯電話番号 ※お持ちの方のみ
	男・女	大正 昭和 平成 年 月 日	- -
	男・女	大正 昭和 平成 年 月 日	- -
	男・女	大正 昭和 平成 年 月 日	- -
	男・女	大正 昭和 平成 年 月 日	- -

特記事項

※この登録申請書に記載されている個人情報は、有償運送サービスに関する目的以外には使用しません。

キリトリ線



さくぎニコニコ便の試験運行が始まります

予約するとき

- ◎ご予約の際は、住所、名前、予約日と時間、目的地、人数を電話でお知らせください。
- ◎予約および取消は、必ず利用3日前の16時までにお願います。



(住所)の(氏名)です。
月曜日〇時の便で「上布野バス停」まで予約します。
人数はひとりです。
帰る時は〇時の便で、「上布野バス停」から乗車します。



利用当日



←利用登録の記入例は裏面へ

作木町自家用有償運送「さくぎニコニコ便」利用要領

作木町においてバス・タクシー等の公共交通機関を利用することが困難な高齢者及び運転免許を保有しない住民等の外出の利便を図ることにより、社会参加の促進及び交通空白地の解消をめざす過疎地有償運送である「さくぎニコニコ便」の試験運行を行うにあたり、その適正な運営を確保することを目的とします。

- ① 運営主体は、「特定非営利活動法人 元気むらさくぎ」です。
- ② 運行日は、上地区が月曜日、下地区が水曜日、中地区が金曜日です。祝日、年末年始はお休みします。
- ③ 利用運賃は、1乗車300円です。おつりがいらぬようにしてください。
- ④ 利用者は必ず事前に予約をします。行き帰りの往復利用はもちろん、行きだけ、帰りだけの片道利用もできます。
- ⑤ 他の予約者のため、予約センターから連絡のあったお迎えの時間を守ってください。
- ⑥ 大雨、積雪等の悪天候により、予約されていても運行を中止する場合があります。
- ⑦ 道路事情や突発的な事情等により、予定していた時間に目的地に到着できない場合もあります。
- ⑧ 安全運行のため、運転手の指示に従ってください。
- ⑨ 万が一乗車中に事故に遭遇し、死亡・ケガ等あった場合は、運営主体で加入している搭乗者保険内の適用を受けます。
- ⑩ その他、運行に係る一切について、ルールを守って利用してください。
- ⑪ この利用要領の内容を、ご家族の方などにもご周知ください。